

# CASCAIS GEN2



## De elegantie van het verleden verenigd met moderne, circulaire verlichtingsinnovaties

De 6-zijdige stadslantaarn CASCAIS GEN2 – die geïnspireerd werd door de oude gaslampen uit de 19e eeuw – weet traditie en moderne innovaties moeiteloos samen te brengen. Hoewel hij inspiratie put uit het verleden, werd CASCAIS GEN2 volledig opnieuw uitgevonden om de uitdagingen van moderne steden aan te gaan waarbij circulariteit centraal staat in zijn ontwerp. De lantaarn krijgt de nieuwste innovaties van Schröder mee, waaronder een alles-in-één-ledmodule die de fotometrische ledunits en technische componenten samenbrengt in een enkele, verwijderbare en verwisselbare unit. Omdat CASCAIS GEN2 duurzaam, circulair en uiterst efficiënt is, brengt hij uw historische stedelijke ruimtes opnieuw tot leven, maar dan met alle voordelen van geavanceerde ledverlichtingstechnologieën.

IP 66

IK 08



CE



## Concept

Het historische ontwerp van CASCAIS GEN2 werd opnieuw uitgedacht met robuuste, recyclebare materialen zoals aluminium en glas, in combinatie met een innovatieve circulaire ledmodule. Het klassieke ontwerp ervan steunt op duurzame principes. Zo integreert CASCAIS GEN2 een unieke module die de fotometrische led-units en elektronische componenten (drivers, zekeringen en overspanningsbeveiliging) in een enkele, eenvoudig te verwijderen en te verwisselen unit onderbrengt. Deze innovatieve oplossing maakt van CASCAIS GEN2 een duurzame en circulaire stadsverlichtingslantaarn, die klaar is voor elke toekomstige innovatie.

Dankzij het nieuwste LensoFlex®-ledconcept ontwikkeld door Schréder, verzekert deze gemoderniseerde lantaarn een uiterst efficiënte en energiebesparende verlichting. Het brede scala aan lichtverdelingen staat dan weer garant voor een nauwkeurige verlichting van de meest uiteenlopende stedelijke omgevingen.

Om naadloos op te gaan in tal van stedelijke ruimtes, biedt CASCAIS GEN2 meerdere montage mogelijkheden: paaltop- of hangende montage. Het armatuur kan worden opgehangen met een ophangbeugel of een haak. Hij kan ook op een paaltop worden gemonteerd met een schroefdraadaansluiting van 3/4", waardoor de nodige flexibiliteit en aanpasbaarheid voor verschillende stedelijke verlichtingsbehoeften worden gegarandeerd.

De toegang tot de interne onderdelen gebeurt zonder gereedschap door een handschroef los te draaien, wat de toegang tot de interne onderdelen en het onderhoud aanzienlijk vereenvoudigt.

Of u nu uw historische erfgoed wilt benadrukken of een charmante touch wilt toevoegen aan uw stadsbeeld, CASCAIS GEN2 is een esthetische, circulaire en energie-efficiënte verlichtingsoplossing.



Een klassiek 6-zijdig ontwerp opgefrist met moderne technologie.



Circulair en toekomstbestendig

## TOEPASSINGEN

- HOOFDWEGEN EN WOONSTRATEN
- BRUGGEN
- FIETS- EN VOETPADEN
- TREINSTATIONS EN METRO'S
- PARKEER PLAATSEN
- PLEINEN EN VOETGANGERS-GEBIEDEN

## VOORDELEN

- FutureProof: volgt de principes van een circulaire economie
- LensoFlex®4 veelzijdige oplossingen voor high-end fotometrieën die comfort en veiligheid maximaliseren
- Duurzame en recycleerbare materialen
- Energy savings by dimming
- Classic design with the advantages of LED technology

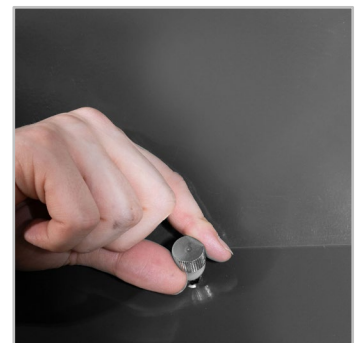

Gemakkelijke toegang tot interne onderdelen



Verschillende montage mogelijkheden voor elke stedelijke omgeving

CASCAIS GEN2 | Uitgerust met een heldere beschermkap



CASCAIS GEN2 | Uitgerust met een matte beschermkap





## LensoFlex®4

LensoFlex®4 bouwt verder op het bewezen LensoFlex-concept met een zeer compacte maar krachtige fotometrische module op basis van het toevoegingprincipe van de lichtverdeling. Het aantal LEDs in combinatie met het amperage bepaalt het intensiteitsniveau van de lichtverdeling. Met geoptimaliseerde lichtverdelingen en een zeer hoge efficiëntie zorgt deze vierde generatie ervoor dat de producten kleiner kunnen worden om te voldoen aan de toepassingsvereisten met een geoptimaliseerde investeringsoplossing. LensoFlex®4 optieken kunnen voorzien zijn van Backlight control om opdringerige verlichting te voorkomen.

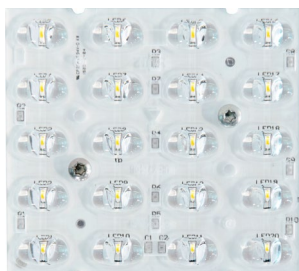



## Dimprofiel

Intelligente drivers kunnen in de fabriek geprogrammeerd worden met complexe dimprofielen. Maximaal 5 combinaties van tijdsintervallen en lichtniveaus zijn mogelijk. Deze functie vereist geen extra bedrading. De periode tussen inschakelen en uitschakelen wordt gebruikt om het vooraf ingestelde dimprofiel te activeren. Het aangepaste dimsysteem zorgt voor maximale energiebesparingen, waarbij de vereiste verlichtingsniveaus en uniformiteit in de nacht worden gerespecteerd.

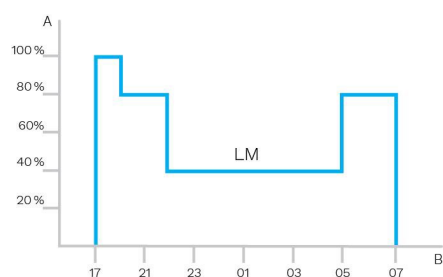

A. Prestatie | B. Tijd

Met het PureNight-concept biedt Schröder de ultieme oplossing om de nachtelijke hemel te herstellen zonder steden in het donker te zetten. Het PureNight-concept, dat de veiligheid en het welzijn van de mens behoudt en de fauna beschermt, verzekert meteen ook dat uw Schröder-verlichtingsoplossing voldoet aan de geldende milieuwetgeving en -vereisten.

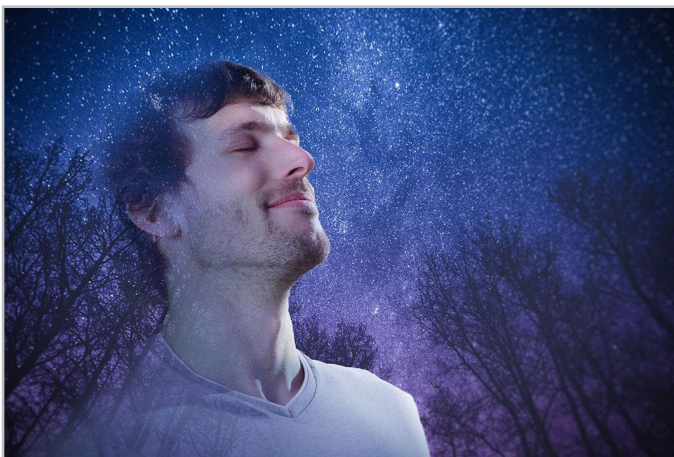

## Richt het licht alleen naar waar het gewenst en nodig is

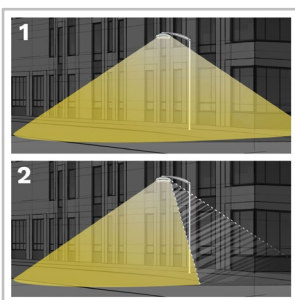

moeiteloos.

1. Zonder Back Light control
2. Met Back Light control

Schröder staat bekend om zijn expertise op het vlak van fotometrie. Onze optieken richten het licht alleen naar waar het gewenst en nodig is.

Lichtoutput achter het armatuur kan echter een belangrijk aandachtspunt zijn voor de bescherming van een kwetsbare habitat van wilde dieren of om storende verlichting in de richting van gebouwen te vermijden. Onze volledig geïntegreerde backlightoplossingen voorkomen dit potentiële risico

## Bescherm de nachtelijke fauna

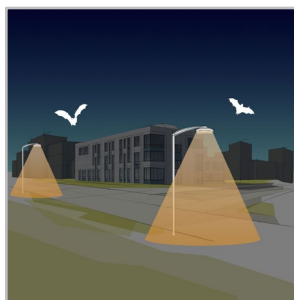

Als kunstlicht niet goed ontworpen wordt, kan het een slechte invloed hebben op wilde dieren. Blauw licht en een te hoge intensiteit kunnen een schadelijk effect hebben op alle levensvormen. De straling van blauw licht kan de productie onderdrukken van melatonine, het hormoon dat bijdraagt tot de regulering van het dag-en-nachtritme. Het kan ook de gedragspatronen van dieren, waaronder vleermuizen en motten, verstoren,

omdat het hun bewegingen naar of van lichtbronnen kan beïnvloeden.

Daarom geeft Schröder de voorkeur aan warm witte LEDs met zo weinig mogelijk blauw licht, in combinatie met geavanceerde beheersystemen zoals sensoren. Op die manier is het mogelijk om de verlichting voortdurend af te stemmen op de reële vereisten van het moment, waardoor de fauna en flora zo min mogelijk worden verstoord.

## Haal de sterrenhemel terug



De Upward Light Ratio (ULR) en Upward Light Output Ratio (ULOR) – waarbij deze laatste rekening houdt met de lichtstroom van het armatuur – bieden informatie over het percentage licht dat naar de hemel wordt uitgestraald. Afhankelijk van de opties, beperkt of elimineert dit armaturengamma van Schröder een naar boven gerichte lichtstroom. Het voldoet dan ook aan strenge internationale en lokale vereisten.

## Bied mensen een maximaal visueel comfort

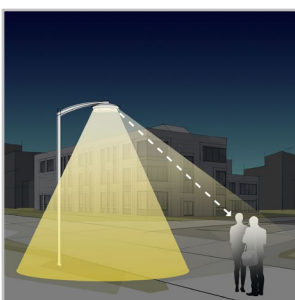

Door de lagere installatiehoogte in vergelijking met wegverlichting is visueel comfort van cruciaal belang voor stadsverlichting. Schröder ontwerpt lenzen en accessoires om elke soort verblinding (afleidend, hinderlijk, belemmerend en verblindend licht) tot een minimum te beperken. Onze ontwerp bureaus maken gebruik van een brede waaier aan mogelijkheden om de juiste oplossingen te vinden voor elk project en garanderen een aangenaam

licht dat de beste nachtelijke ervaring oplevert.

**ALGEMENE INFORMATIE**

Aanbevolen installatie hoogte	3m tot 7m   10' tot 23'
FutureProof	Eenvoudige vervanging van de fotometrische unit en elektronische componenten
Circle Light label	Score tussen 60 en 90 - Het product voldoet aan de meeste eisen van de circulaire economie
Driver inclusief	Ja
CE Merk	Ja
ENEC gecertificeerd	Ja
ENEC+ gecertificeerd	Ja
ROHS compatibel	Ja
Testing standaards	EN 60598-1 EN 60598-2-1 EN 62262 IEC 62722-2-1 IEC 62493 IEC 62471

**BEHUIZING EN AFWERKING**

Behuizing	Aluminium Gegalvaniseerd staal
Optiek	PMMA
Lichtkap	Polycarbonaat
Afwerking behuizing	Polyester poedercoating
Dichtheid	IP 66
Schokweerstand	IK 08
Vibratie standaard	Volgens gewijzigde IEC 68-2-6 (0.5G)
Toegang voor onderhoud	Toegang tot besturingsapparatuur zonder gereedschap

**BEDRIJFSOMSTANDIGHEDEN**

Bedrijfstemperatuur range (Ta)	-30°C tot +55°C / -22°F tot 131°F met wind effect
--------------------------------	---

· Afhankelijk van de armatuur configuratie. Voor meer informatie kunt u contact met ons opnemen.

**ELEKTRISCHE INFORMATIE**

Isolatieklasse	Class I EU, Class II EU
Nominale spanning	220-240V – 50-60Hz
Overspanningsbeveiliging opties (kV)	10
Elektromagnetische compatibiliteit (EMC)	EN 55015 / EN 61000-3-2 / EN 61000-3-3 / EN 61547
Controle protocollen	1-10V, DALI
Controle opties	AmpDim, Dimprofiel

**OPTISCHE INFORMATIE**

LEDkleurtemperatuur	2200K (Warm wit WW 722) 2700K (Warm wit WW 727) 2700K (Warm wit WW 827) 3000K (Warm wit WW 730) 3000K (Warm wit WW 830) 4000K (Neutraal wit NW 740) 5700K (Koel wit CW 757)
Kleurweergave-index (CRI)	>70 (Warm wit WW 722) >70 (Warm wit WW 727) >80 (Warm wit WW 827) >70 (Warm wit WW 730) >80 (Warm wit WW 830) >70 (Neutraal wit NW 740) >70 (Koel wit CW 757)

**LEVENSDUUR LEDS @ TQ 25°C**

Alle configuraties	100,000h - L92
--------------------	----------------

· De levensduur kan afwijken afhankelijk van de grootte/configuraties. Neem contact op voor meer informatie.

## AFMETINGEN EN BEVESTIGING

AxBxC (mm   inch)	530x735x530   20.9x28.9x20.9
-------------------	------------------------------

Gewicht (kg   lbs)	13.0   28.6
--------------------	-------------

Aerodynamische weerstand (CxS)	0.38
--------------------------------	------

Bevestigingsmogelijkheden	Paaltop ¾" gasdraad uitwendig Hangende bevestiging
---------------------------	---

· Voor meer informatie over montage mogelijkheden verwijzen wij u naar de installatie instructies.

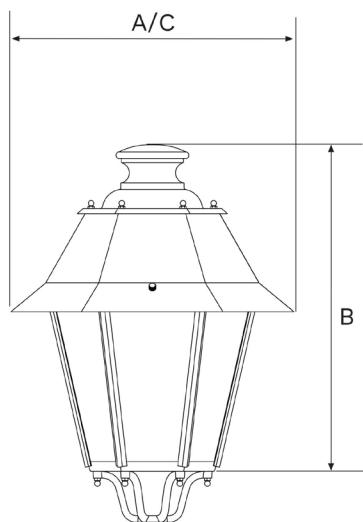



CASCAIS GEN2 | Paaltopmontage op schroefdraad van 3/4"



CASCAIS GEN2 | Beugel (boogtype)



CASCAIS GEN2 | Ophanghaak



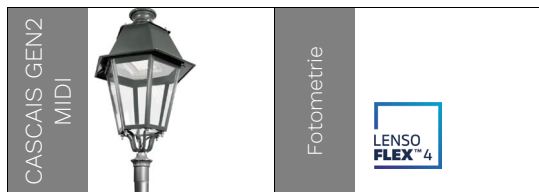

Aantal LEDs	Armatuur output flux (lm)														Energieverbruik (W) *		Armatuur efficiëntie (lm/W)
	Warm wit WW 722		Warm wit WW 727		Warm wit WW 827		Warm wit WW 730		Warm wit WW 830		Neutraal wit NW 740		Koel wit CW 757				
	Min	Max	Min	Max	Min	Max	Min	Max	Min	Max	Min	Max	Min	Max	Min	Max	Tot
20	1100	4400	1200	5000	1100	4500	1300	5300	1200	5000	1400	5800	1400	5500	13	58	124
40	2300	7400	2500	8300	2300	7600	2700	8900	2500	8300	2900	9600	2800	9200	24	89	136

Tolerantie op de LED flux is  $\pm 7\%$  en op het totale armatuur vermogen  $\pm 5\%$

